

KASUTUSJUHEND

KASUTUSJUHEND
ÕHUKONDIKSIONEER (Seinale paigaldatav)
Lugege enne toote kasutamist juhised läbi ja säilitage juhend
tuleviku tarbeks.

Eesti

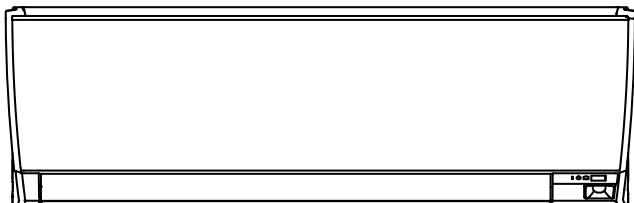

MUDEL:

* Kirjutage mudeli nimi üles.
(Vt andmesilti.)

Sisukord

| | |
|--|----|
| 1. ETTEVAATUSABINÕUD | 1 |
| 2. ETTEVALMISTAMINE | 2 |
| 3. OSADE NIMETUSED | 3 |
| 3.1. Siseseade..... | 3 |
| 3.2. Kaugjuhtimispult | 3 |
| 4. PÕHIFUNKTSIOONID | 5 |
| 5. ÕHUVOOLU SEADED | 5 |
| 5.1. Ventilatori kiiruse seadistus | 5 |
| 5.2. Õhuvoolu suuna seadistus | 5 |
| 6. TAIMERI KASUTAMINE | 5 |
| 6.1. Nädalataimer | 6 |
| 6.2. Sisse- või väljalülitustaimer | 6 |
| 6.3. Programmitaimer | 6 |
| 6.4. Unetaimer | 7 |
| 7. ENERGIASÄÄSTUFUKTSIOONID | 7 |
| 7.1. Säätufunktsioon | 7 |
| 7.2. Inimeseandur energiasäästuks | 7 |
| 8. MUUD FUNKTSIOONID | 8 |
| 8.1. Täisvõimsuse režiim | 8 |
| 8.2. Välisseadme vaikne töö | 8 |
| 8.3. Küttefunktsioon temperatuurini 10 °C | 8 |
| 9. SEADED PAIGALDAMISEL | 8 |
| 9.1. Kaugjuhtimispuldi kohandatud koodi seadistamine | 8 |
| 10. PUHASTAMINE JA HOOLDUS | 9 |
| 11. ÜLDINE TEAVE | 11 |
| 12. LISAVARUSTUS | 11 |
| 12.1. Juhtmega kaugjuhtimispult | 11 |
| 13. VEAOTSING | 11 |

1. ETTEVAATUSABINÕUD

Kehavigastuste ja vara kahjustamise vältimiseks lugege see peatükk enne toote kasutamist hoolikalt läbi ning järgige ettevaatusabinõusid.

Vale kasutamine või juhiste eiramine võib põhjustada vigastusi või kahjustusi, mille tõsidus on jaotatud järgmiselt.



HOIATUS

Tähistab hoiatust raske kehavigastuse või surma ohu kohta.



ETTEVAATUST

Tähistab hoiatust kehavigastuse või varakahjustuse ohu kohta.



Tähistab tegevust, mis on KEELATUD.



Tähistab tegevust, mis on KOHUSTUSLIK.

Sise- või välisseadmel olevate sümbolite selgitus.



HOIATUS

See sümbol näitab, et toode kasutab tuleohtlikku jahutusvedelikku. Kui jahutusvedelik lekib ja puutub kokku välissüüteallikaga, võib tekkida tulekahju oht.



ETTEVAATUST

See sümbol näitab, et kasutusjuhendit tuleb hoolikalt lugeda.



ETTEVAATUST

See sümbol näitab, et hoolduspersonal peab käitlema seda seadet lähtudes paigaldusjuhendist.



ETTEVAATUST

See sümbol näitab, et on olemas teave, näiteks käsiraamat või paigaldusjuhend.



HOIATUS



- Seadme paigaldus-, kasutus- ja hoiruumi põrandapindala peab olema suurem kui X m².

| Jahutusvedeliku kogus M (kg) | Ruumi minimaalne pindala X (m ²) |
|---------------------------------|---|
| M ≤ 1,22 | - |
| 1,22 < M ≤ 1,23 | 1,45 |
| 1,23 < M ≤ 1,50 | 2,15 |
| 1,50 < M ≤ 1,75 | 2,92 |
| 1,75 < M ≤ 2,0 | 3,82 |
| 2,0 < M ≤ 2,5 | 5,96 |
| 2,5 < M ≤ 3,0 | 8,59 |
| 3,0 < M ≤ 3,5 | 11,68 |
| 3,5 < M ≤ 4,0 | 15,26 |

(IEC 60335-2-40)

- Tootes ei ole kasutatud osi, mida kasutaja saaks hooldada. Toote parandamise, paigaldamise või teisaldamise asjus pöörduge volitatud teenindustöötajad poole. Vale paigaldamine või käitlus võib kaasa tuua lekke-, elektrilöögi- või tuleohtu.
- Rikke, näiteks põlemislõhna, ilmlemisel tuleb õhukonditsioneer viivitamatult välja lülitada ja elektrivõrgust eraldada kas kaitseüliti väljalülitamisega või pistiku pistikupesast eemaldamisega. Seejärel tuleb pöörduda volitatud teenindustöötajadpoole.
- Vaadake, et elektrijuhe ei saaks kahjustada. Kui see on kahjustatud, peaks ohu vältimiseks selle asendama ainult volitatud hoolduspersonal.
- Jahutusvedeliku lekke korral tagage, et see ei puutuks kokku tule või süttimisohtlike ainetega ja pöörduge volitatud teenindustöötajate poole.
- Äikesetormi või välgulöögi ohu korral lülitage õhukonditsioneer puldist välja ning vältige toote või elektrilikka puudutamist, et vältida elektrilöögi ohtu.
- Seadet tuleb hoida ruumis, kus puuduvad süttimisallikad (nt lahtine tuli, töötav gaasiseade või töötav elektriline kütteseade).
- Seadet tuleb hoida hästi ventileeritud ruumis.
- Pidage meeles, et jahutusvedelikud võivad olla lõhnavabad.
- Seadet tuleb hoida nii, et vältida mehaaniliste kahjustuste tekkimist.
- Utiliseerige toode nõuetekohaselt, kehtivate eeskirjade järgi.
- Siseseadme transportimise või teisaldamise ajal tuleb torud kaitseks katta seinakinnitusega konkskanduriga. Ärge liigutage seadet torudest kinni hoides. (Toruliitmikele mõjuv surve võib põhjustada seadme töö ajal tuleohtliku gaasi lekke).

HOIATUS

- Seadet ei tohi kasutada lapsed, füüsilise, meele- või vaimse puudega inimesed, ega isikud, kel puuduvad seadme suhtes teadmised või kogemused, välja arvatud juhul, kui nende ohutuse eest vastutav isik valvab kasutuse üle või annab selle kasutamise kohta juhiseid. Lapsi tuleb valvata, et nad ei mängiks õhukonditsioneeriga.
- Visake pakkematerjal ohutult ära. Rebige kilekotid katki ja visake ära, et lapsed ei saaks nendega mängida. Kui lapsed pakkematerjaliga mängivad, võib tekkida lämbumisohu.
- Ärge paigaldage seadet mineraalõliga saastatud alasse, nagu näiteks tehasesse, või alasse, mis sisaldab suurt kogust õlipritsmeid või auru, näiteks kööki.
- Seadme käivitamiseks või väljalülitamiseks ärge kasutage pistiku pistikupessa panemist või välja võtmist või kaitselülitiit.
- Ärge kasutage toote läheduses tuleohtlikke gaase.
- Ärge jääge mitmeks tunniks jahedasse õhuvoolu.
- Ärge pange sõrmi või muid esemeid toote välja- või sisselaskeavasse.
- Ärge kasutage õhukonditsioneeriga märgade kätega.
- Ärge kasutage seadme sulamisprotsessi kiirendamiseks või seadme puhastamiseks muid vahendeid, kui tootja soovitatud.
- Ärge torgake läbi ega põletage.

ETTEVAATUST

- Kasutamise ajal tagage aeg-ajalt õhutamine.
- Kasutage toodet ainult koos paigaldatud õhufiltritega.
- Veenduge, et elektroonikaseadmed oleksid sellest tootest vähemalt 1 m kaugusel.
- Kui toodet ei kasutata pikema perioodi vältel, võtke see elektrivõrgust välja.
- Pärast pikaajalist kasutamisperioodi kontrollige, mis seisus on siseseadme tugi, et ei tekiks mahakukkumise ohtu.
- Valige hoolikalt õhuvoolu suunda ja toatemperatuuri, kui kasutate toodet ruumis, kus on imikuid, lapsi, eakamaid või haigeid inimesi.
- Hoidke välisseadme ümbrus puhtana ja korras ning ärge pange selle lähedale esemeid. Mis tahes väljalaskeavasid blokeerivad või neisse sattuvad esemed võivad põhjustada toote talitlushäireid.
- Ärge juhtige õhuvoolu tulekoldesse või küttekehadele.
- Konditsioneerid ei tohi kinni katta või takistada.
- Ärge rõhke radiaatori labadele.
- Ärge ronige tootele ega asetage või riputage selle külge esemeid.
- Ärge jätke toote alla elektriseadmeid ega majapidamise esemeid. Kondensaadi tilkumine võib need märjaks teha, neid kahjustada või põhjustada rikkeid.
- Ärge pange toodet vee alla.
- Ärge kasutage toodet toidu, taimede, loomade, täppisinstrumentide, kunstiteoste ega muude esemete säilitamiseks. See võib mainitud asju pikema ajal vältel kahjustada.
- Ärge jätke loomi või taimi õhukonditsioneerid õhuvoolu ette.
- Ärge jooge õhukonditsioneerist võetud vett.
- Ärge tõmmake elektrijuhtmeid.

ETTEVAATUST

- Ärge puudutage seadme hooldamise ajal toote sisseehitatud soojusvaheti alumiiniumribisid, kehavigastuse oht.
- Ärge seiske seadme kasutamisel või puhastamisel ebastabiilsetel astmetel. Need võivad ümber minna ja põhjustada vigastusi.

See seade sisaldab fluoritud gaase (F-gaase).

2. ETTEVALMISTAMINE

HOIATUS

- Vaadake, et imikud või lapsed ei saaks patareisid kätte, on allaneelamisohu.

ETTEVAATUST

- Patareist lekkinud vedeliku kokkupuutel naha, silmade või suuga loputage koheselt rohke puhta veega ning pöörduge arsti poole.
- Eemaldage koheselt tühjenedud patareid, realiseerides järgige riigis kehtivaid nõudeid ja seadusi.
- Ärge üritage kuivpatareisid laadida.
- Ärge kasutage uuesti laetud kuivpatareisid.

Siseseadme tarvikud

Kontrollige, kas komplekti kuuluvad järgmised tarvikud.

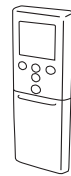

Kaugjuhtimispult



Kaugjuhtimispuldi hoidik



Isekeermestuvad kruvid

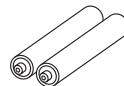

Patareid

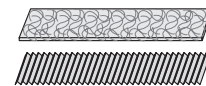

Õhupuhastusfiltrid

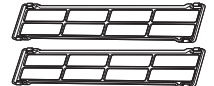

Filtrihoidikud

Kaugjuhtimispuldi hoidiku paigaldamine

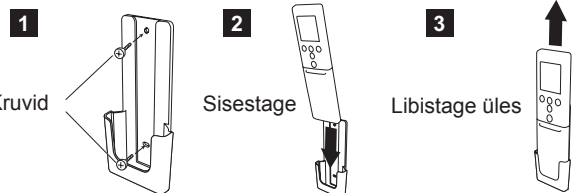

Aku laadimine ja kaugjuhtimispuldi ettevalmistamine (R03/LR03/AAA x 2)

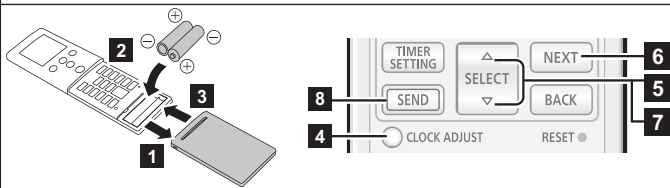

- 1 ~ 3 Asetage patareid, nagu on näidatud ülaltoodud joonisel.
- 4 Vajutage kella seadistamiseks nuppu **CLOCK ADJUST**.
- 5 Vajutage nädalapäeva (E-P) määramiseks nuppu **SELECT** (△▽).
* Nupuga **TEMP.** (⊙⊙) saab valida kellarežiimiks 24 tundi või 12 tundi.
- 6 Vajutage jätkamiseks nuppu **NEXT**.
- 7 Vajutage kellaaja määramiseks nuppu **SELECT** (△▽).
Vajutage nuppe kellaaja muutmiseks ühe minuti kaupa. Vajutage ja hoidke nuppe all kellaaja muutmiseks 10 minuti kaupa.
- 8 Vajutage kella seadistamise lõpetamiseks nuppu **SEND**.
Olge siseseadme lähedal. Kui vajutate nuppe eemalt, ei pruugita seadeid õigesti saata.

MÄRKUSED.

- Kasutage ainult näidatud tüüpi patareid.
- Ärge kasutage korraga eri tüüpi ega uusi ja kasutatud patareid.
- Tavakasutusel kestavad patareid ligikaudu 1 aasta.
- Kui märkate, et puldi kasutusraadius on märkimisväärselt vähenenud, siis vahetage puldi patareid ja vajutage nuppu **RESET**, nagu on näidatud lk 4.
- Patareide väljavahetamisel seaded lähtestatakse.

3. OSADE NIMETUSED

⚠ ETTEVAATUST

! Puldi ja siseseadme vahelise ühenduse tagamiseks peab signaali vastuvõtja olema eemal järgmistest esemetest:

- Otsene päikesevalgus või tugev valgus
- Lameda ekraaniga teler

Kui ruumis on luminofoorlampe (inverter-tüüpi lambid), võib signaalisid olla häiritud. Sel juhul küsige nõu poest, kust seadme ostsite.

3.1. Siseseade

Manuaalse automaatrežiimi ja filtri näidiku lähtestamiseks (Vt lk 12.)

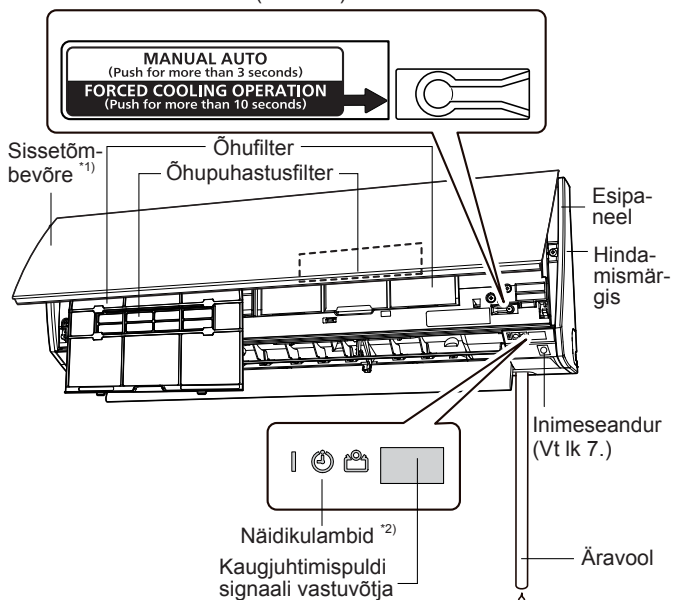

*1) Enne käivitamist kontrollige, kas sissetõmbevõre on täielikult suletud. Mittetäielik sulgemine võib mõjutada seadme nõuetekohast tööd või jõudlust.

*2) Näidikulambid põlevad järgmistes tingimustes.

| | Nimi | Värv | Kasutamine või tingimus |
|---|-------------|----------|--|
| | Kasutamine | Roheline | Tavakasutus |
| 🕒 | Taimer | Oranž | Taimeri kasutamine |
| 🏠 | Säästlikkus | Roheline | Säästufunktsioon Küttefunktsioon temperatuurini 10 °C |

3.2. Kaugjuhtimispult

Valikulise kaugjuhtimispuldi kasutamisel võib selle välimus ja kasutusprotseduur olla erinev.

Üksikasjalikke juhiseid vaadake asjakohase kaugjuhtimispuldi kasutusjuhendist.

* : Seadistada tuleb, kui kuvatakse iga funktsiooni sättekülv.

| : Nupp on kasutatav ainult töötava õhukonditsioneeriga.

Signaali saatja

Suuna pult siseseadmel oleva vastuvõtja poole.

- Kasutusraadius ca 7 m.
- [▲] ilmub signaali edastamise ajal.
- Siseseade annab helisignaali märku, kui ta võtab signaali korralikult vastu. Kui helisignaali ei ole kuulda, siis vajutage uuesti nuppu.

Kaugjuhtimispuldi ekraan

Selles lõigus on illustreeritud kõikid näidikuid. Tegelik kasutamises on ekraanil kuvatav seotud vajutatud nupuga ja näitab ainult iga režiimiga seotud näidikuid.

Põhirežiimide jaoksVt lk 5.

🔌/⏸ Käivitab või peatab konditsioneerit tööd.

MODE Töörežiimi muutmine. *|

TEMP.
⬆️
⬇️ Reguleerib seadistustemperatuuri. *|

Küttefunktsiooni jaoks temperatuurini 10 °CVt lk 8.

🔥 10°C HEAT
○ Aktiveerib küttefunktsioon temperatuurini 10 °C.

Energiasäästutegevuste jaoksVt lk 7.

🏠 ECONOMY Aktiveerib või inaktiveerib Säästurežiimi. |

🏠 ENERGY SAVING PROGRAM (SENSOR) Aktiveerib või inaktiveerib energiasäästuprogrammi, mis kasutab inimeseandurit.

Välisseadme vaigse töö jaoks

.....Vt lk 8.

🏠 OUTDOOR UNIT LOW NOISE Aktiveerib või inaktiveerib välisseadme vaigse tööd.

⚠ ETTEVAATUST

- Kaugjuhtimispuldi kaitsmiseks:
 - Hoidke pulti eemal otsesest päikesevalgusest ja üleliigsest soojusest.
 - Eemaldage patareid enne kui jätate toote pikemaajaliselt kasutamisest välja.
- Kaugjuhtimispuldi ja siseseadme vahele jäävad kardinaid või seinad võivad takistada signaali edastamist.
- Vaadake, et pult ei saaks tugevaid lööke.
- Ärge valage puldile vett.

Täisvõimsuse režiimi kohtaVt lk 8.

POWERFUL Aktiveerib või inaktiveerib Täisvõimsuse režiimi. |

Õhuvoolu seadistuste kohtaVt lk 5.

FAN Muudab ventilaatori kiirust. *|

SWING Määrab automaatse muutsuunalise režiimi. *|

SET Muudab horisontaalset õhuvoolu. |

SET Muudab vertikaalset õhuvoolu. |

Taimeri toimingute jaoksVt lk 5.

WEEKLY Aktiveerib või inaktiveerib nädalataimeri.

ON/OFF Aktiveerib või inaktiveerib sisselülitus-, väljalülitus- või programmitaimeri.

SLEEP Aktiveerib/inaktiveerib unetaimeri.

TIMER SETTING Käivitab taimeri seadistuse.

SEND Saadab taimeri või kella seadistuse siseseadmele. *

NEXT Suunab taimeri või kella seadistuse järgmise etapi.

BACK Suunab taimeri või kella seadistuse eelmise etapi.

SELECT Reguleerib taimeri või kella seadistusväärtust.

CLOCK ADJUST Käivitab kella seadistuse.

Pärast patareide vahetamist

RESET Vajutage seda nuppu, nagu on näidatud järgmisel joonisel. Kasutage pastapliiatsi otsa või muud väikest objekti.



4. PÕHIFUNKTSIOONID

3 sammu töö käivitamiseks

1. Töö käivitamiseks või peatamiseks vajutage nupule .

2. Töörežiimi valimiseks vajutage nupule **[MODE]**.

Töörežiim muutub järgmiselt.



3. Soovitud temperatuuri seadistamiseks vajutage nupule **[TEMP.]** .

Temperatuur muutub sammuga 1 °C.

| Temperatuuri seadistusvahemik | |
|-------------------------------|----------|
| Automaatne/Jahutus/Kuivatus | 18–30 °C |
| Kütmine | 16–30 °C |

MÄRKUSED.

- Jahutus- või kuivatusrežiimis seadke temperatuur madalamale kui praegune toatemperatuur.
 - siseseadme ventilaator võib aeg-ajalt seiskuda, et ventilaator energiasäästlikuks seadistada, mis võimaldab energiasäästlikku toimimist, peatades siseseadme ventilaatori pöörlemise, kui välisseade peatatakse. Algseadetes on see funktsioon aktiveeritud. Funktsiooni inaktiveerimiseks pöörduge volitatud teenindustöötajate poole.
- Kütterežiimis,
 - seadke temperatuur kõrgemale kui praegune toatemperatuur.
 - kütterežiimile lülitudes pöörleb siseseadme ventilaator 3–5 minuti jooksul väga aeglaselt.
 - vajaduse korral lülitab automaatne sulatusprogramm kütte välja.
- Ventilaatorirežiimis pole temperatuuri juhtimine saadaval.

Temperatuuriühiku muutmine

1. Vajutage nuppu , kuni kuvatakse kell.

2. Vajutage nuppu **[TEMP.]**  ja hoidke seda kauem kui 5 sekundit all.

Kuvatakse praegune temperatuuriühik. (Tehasesead: °C)

3. Vajutage temperatuuriühiku muutmiseks nuppu **[TEMP.]** .

(°C ↔ °F)

4. Vajutage seadistamise lõpetamiseks nuppu .

Kui te nuppu 30 sekundi jooksul ei vajuta, määratakse kuvatav temperatuuriühik.

5. ÕHUVOOLU SEADED

5.1. Ventilaatori kiiruse seadistus

Ventilaatori kiiruse juhtimiseks vajutage nupule **[FAN]**.

Ventilaatori kiirus muutub järgmiselt.



(Automaatne) (Kõrge) (Keskmine) (Madal) (Vaikne)

Kui **AUTO** on valitud, sõltub ventilaatori kiirus töötingimustest.

Õhupuhastustoime suurendamiseks seadke ventilaatori kiiruseks Suur.

5.2. Õhuvoolu suuna seadistus

Õhuhulgaga vahemike üksikasjade kohta vt "Õhuvoolu suunamise ulatus".

Õhuvoolu vertikaalselt suunamise seadistus

Vertikaalse õhuvoolu suuna muutmiseks vajutage nupule **[SET]**.

Õhuvoolu horisontaalse suunamise seadistus

Horisontaalse õhuvoolu suuna muutmiseks vajutage nupule **[SET]**.

Muutsuunalise õhuvoolu režiimi seadistus

Muutsuunalise režiimi valimiseks vajutage nuppu **[SWING]**. Muutsuunaline režiim muutub järgmiselt.

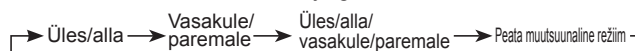

MÄRKUSED. Muutsuunalise õhuvoolu funktsioon võib ajutiselt peatuda, kui siseseadme ventilaator töötab väga väiksel kiirusel või on peatunud.

Õhuvoolu suunamise ulatus

Õhuvoolu vertikaalne suunamine

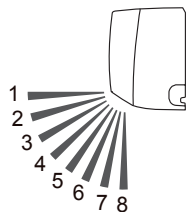

| Muuda [SET] abil | 1 ↔ 2 ↔ 3 ↔ 4 ↔ 5 ↔ 6 ↔ 7 ↔ 8 |
|--|-------------------------------|
| Muutsuunaline režiim [SWING] abil | |
| Jahutus, kuivatus | 1 ↔ 5 |
| Kütmine | 5 ↔ 8 |
| Ventilaator * | 1 ↔ 5 või 5 ↔ 8 |

* Muutsuunalise režiimi ulatus sõltub õhuvoolu suunamisest, mis on seatud enne muutsuunalist režiimi.

MÄRKUSED.

- Ärge seadistage õhuvoolu ruloosid käsitsi.
- Automaat- või kütterežiimis jääb õhuvoolu suund asendisse 1 mõneks ajaks pärast režiimi käivitumist.
- Jahutus- või kuivatusrežiimis on soovitatav kasutada asendeid 1-4, et vältida kondensaadi tilkumist, mis võib kahjustada teie vara. Kui asend 5-8 on aktiivne nendes režiimides 30 minutit või rohkem, lülitub õhuvoolu suund asendisse 4 automaatselt.

Õhuvoolu horisontaalne suunamine

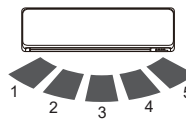

| Muuda [SET] abil | 1 ↔ 2 ↔ 3 ↔ 4 ↔ 5 |
|--|-------------------|
| Muutsuunaline režiim [SWING] abil | 1 ↔ 5 |

MÄRKUSED. Automaatrežiimis ei ole võimalik toimingut käivitamiseks mõnda aega õhuvoolu suunda muuta.

6. TAIMERI KASUTAMINE

MÄRKUSED. Kui  näidik siseseadmel vilgub, seadistage kell ja taimer uuesti. See vilkumine näitab, et sisemine kell on toite katkestuse tõttu vale. (Vt lk 11.)

- Kui ühendatud on juhtmega kaugjuhtimispuul (valikuline), on see funktsioon keelatud.

Taimeri seadistamise protseduur





Enne taimeri seadistamist seadistage kell. (Vt jaotis Kaugjuhtimispuuldi ettevalmistamine.)

1. Vajutage nuppu **[TIMER SETTING]**.

 WEEKLY kaugjuhtimispuuldi ekraanil hakkab vilkuma.

2. Vajutage nuppu **[SELECT]**  taimeri kasutamiseks.

Taimeri töörežiim muutub järgmiselt.

| | | |
|---|--------------------|--|
|  WEEKLY | Nädalataimer | Võimaldab määrata iga nädalapäeva kohta kuni neljast seadistusest koosneva toimingute ajakava. |
|  ON/OFF [ON] | Sisselülitustaimer | Käivitab funktsiooni teie soovitud ajal. |
|  ON/OFF [OFF] | Väljalülitustaimer | Peatab funktsiooni teie soovitud ajal. |
|  ON/OFF [ON≡OFF] | Programmitaimer | Töötas sisse- ja väljalülitustaimeri ja kombinatsioonina. |
|  SLEEP | Unetaimer | Aitab teil magada mugavalt, seades õhukonditsioneerit töö järk-järgult mõõdukaks. |

- Vajutage nuppu **NEXT**.
- Määrake iga taimeri kasutamine.
Üksikasju vaadake järgmistest taimeriseadistuste juhistest.
- Vajutage taimeri seadistamise lõpetamiseks nuppu **SEND**.
Olge siseseadme lähedal.
- Taimeri seadistamise ajal selle tühistamiseks vajutage uuesti nuppu **TIMER SETTING**.

6.1. Nädalataimer

Seadistuse üksikasjad

- Valige nädalataimer jaotise Taimeri seadistamise protseduur 2. etapis.
- Vajutage nuppu **SELECT** ($\triangle \nabla$), et valida programmi number ja nädalapäev.
Valitud programmi number (1–4) ja nädalapäev hakkavad vilkuma.

| | |
|----|-----------|
| MO | Esmaspäev |
| TU | Teispäev |
| WE | Kolmapäev |
| TH | Neljapäev |
| FR | Reede |
| SA | Laupäev |
| SU | Pühapäev |

- Vajutage nuppu **NEXT**.
- Vajutage nuppu **SELECT** ($\triangle \nabla$) taimerikasutuse valimiseks.
(Ilma taimerita) (Sisselülitustaimer) (Väljalülitustaimer)

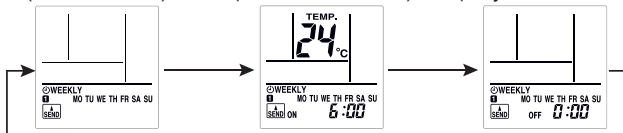

- Vajutage nuppu **NEXT**.
* Kui teete 4. etapis valiku ilma taimerita, naaseb seadistuskuvale 1. etappi.
- Vajutage nuppu **SELECT** ($\triangle \nabla$) sisse- või väljalülitusaja seadistamiseks.
- Vajutage nuppu **NEXT**.
* Kui teete 4. etapis valiku Väljalülitustaimer, naaseb seadistuskuvale 1. etappi.
- Vajutage nuppu **SELECT** ($\triangle \nabla$) temperatuuri seadistamiseks.

Temperatuuri seadistusvahemik

| | |
|----------------------|--|
| Automaatne, jahutus, | 18-30 °C |
| või kuivatusrežiim: | * Isegi juhul, kui valite väärtuseks 10, 16 või 17 °C, töötab õhukonditsioneer temperatuuri 18 °C. |
| Kütterežiim: | 10 või 16-30 °C |

- Vajutage nuppu **NEXT**.
Seadistuskuvale naaseb 1. etappi.
- Vajutage kella seadistamise lõpetamiseks nuppu **SEND**.
Olge siseseadme lähedal.

MÄRKUSED. Märgutuli [☺] siseseadmel ei sütti, kuigi seadistamine on lõpule viidud.

- Kui soovite naasta eelmisele etappile, vajutage nuppu **BACK**.
- Ajakava kontrollimiseks kasutage nuppu **SELECT** ($\triangle \nabla$), et sirvida nädalataimeri seadeid 1. etapis.
Kontrollimise lõpetamiseks vajutage nuppu **TIMER SETTING**.
- Nädalataimeri väljalülitamiseks vajutage nuppu **WEEKLY**, kui kaugjuhtimispuldi ekraanil kuvatakse **WEEKLY**. Näidik kustub.

MÄRKUSED.

- Töörežiimid on samad, mis viimasel korral enne töö peatamist, seega ei saa jahutamine → kütmine → jahutamine → kütmine tüüpi töid automaatselt seada.
- Kui määrate sisse- ja väljalülitustaimeri samal ajal, töötab sisselülitustaimer.
- Kui kaks sisselülitustaimeri seadistatakse samal ajal, töötab õhukonditsioneer programmis määratud järjekorras.
- Nädalataimerit ja teisi taimereid ei saa samal ajal kasutada. Kui kasutate sisse-/väljalülitustaimeri, programmitaimeri või unetaimerit samal ajal, kui nädalataimer on aktiveeritud, lülitatakse nädalataimer välja.
Sellisel juhul aktiveerige nädalataimer pärast teise taimeri lõpetamist.

Nädalataimeri näited

- näide

| | 7:00 | 9:00 | 11:00 | 17:00 | 23:00 |
|----------------------|---------------------------------------|------------------------------------|--------------------------------|--|-----------------------------------|
| Esmaspäev kuni Reede | Programm 1 Sees 26 °C Äratus | Programm 2 Väljas Tööleminek | | Programm 3 Sees 28 °C Kojutulek | Programm 4 Väljas Magaminek |
| Laupäev | (Taimeriseaded puuduvad) | | | | |
| Pühapäev | (Sees) | Programm 1 Väljas (Sees) | Programm 2 Väljas (Sees) | Programm 3 Väljas (Sees) | Programm 4 Väljas |

- näide. Saate määrata temperatuuriseaded nädalataimeris sisselülitustaimeri abil.

| | 7:00 | 9:00 | 17:00 | 23:00 |
|------------|---------------|-----------------------------|-----------------------------|-----------------------------|
| Programm 1 | Sees 28 °C | Programm 2 Sees 26 °C | Programm 3 Sees 27 °C | Programm 4 Sees 28 °C |

6.2. Sisse- või väljalülitustaimer

- Valige sisse- või väljalülitustaimer jaotise Taimeri seadistamise protseduur 2. etapis.
- Vajutage nuppu **SELECT** ($\triangle \nabla$) sisse- või väljalülitusaja seadistamiseks.
Nupu vajutamisel: aeg muutub +5/-5 minuti kaupa.
Nupu vajutamisel ja hoidmisel: aeg muutub +10/-10 minuti kaupa.
- Sisse-/väljalülitustaimeri väljalülitamiseks vajutage nuppu **ON/OFF**, kui kaugjuhtimispuldi ekraanil kuvatakse **ON/OFF**. Näidik kustub.

6.3. Programmitaimer

- Sisse- ja väljalülitustaimeri seadistamine. (Vt jaotist "6.2. Sisse- või väljalülitustaimer").
- Valige programmitaimer jaotise Taimeri seadistamise protseduur 2. etapis.

Esimesena töötab taimer, mille seadistatud aeg on praegusele kellaajale lähim.

Taimeri kasutamise järjekord kuvatakse järgmiselt.

| Taimer | Näidik kaugjuhtimispuldil |
|---|---------------------------|
| Sisselülitustaimer → Väljalülitustaimer | ON ▷ OFF |
| Väljalülitustaimer → Sisselülitustaimer | ON ◀ OFF |

MÄRKUSED. Saate programmitaimeri seadistada ainult 24 tunni kestel.

6.4. Unetaimer

1. Valige unetaimer jaotise Taimeri seadistamise protseduur 2. etapis.
2. Vajutage nuppu **SELECT** ($\triangle \nabla$) töö peatumiseni jääva aja määramiseks.

Iga nupule vajutamine muudab aega järgmiselt:

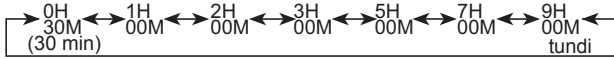

- Unetaimeri väljalülitamiseks vajutage nuppu **SLEEP**, kui kaugjuhtimispuldi ekraanil kuvatakse **SLEEP**. Näidik kustub.

Unetaimeri töö ajal muutub määratud temperatuur järgmise joonise järgi.

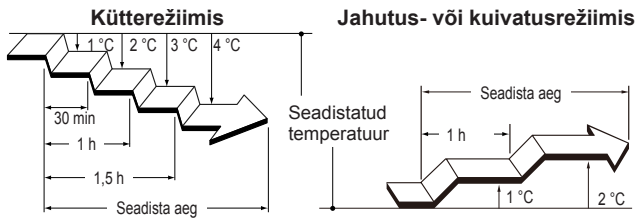

Pärast määratud aja möödumist lülitub õhukonditsioneer töö välja.

7. ENERGIASÄÄSTUFUKTSIOONID

7.1. Säätufunktsioon

Säästab rohkem energiat kui muud töörežiimid, seadistades temperatuuri mõõdukaks.

- Säätufunktsiooni aktiveerimiseks/inaktiveerimiseks vajutage nupule **ECONOMY**.

Siseseadmel süttib näidik [].

| Töörežiim | Toatemperatuur |
|------------------|--|
| Jahutus/kuivatus | Paar kraadi kõrgem kui seatud temperatuur |
| Kütmine | Paar kraadi madalam kui seatud temperatuur |

MÄRKUSED.

- Jahutus-, kütte- või kuivatusrežiimil on maksimaalne väljundvõimsus umbes 70% tavalisest väljundvõimsusest.
- Seda funktsiooni ei saa temperatuuri jälgimisel kasutada, kui seade on režiimil Automaatne.

7.2. Inimeseandur energiasäästuks

HOIATUS

- Ärge kasutage seda funktsiooni, kui toas on ainult lapsed, eakad või haiged inimesed.

ETTEVAATUST

- Ärge kasutage seda funktsiooni serveriruumides ega muudes kohtades, kus kedagi pole.
- Ärge paigutage inimeseanduri lähedale suuri esemeid. Samuti hoidke kütteseadmed anduri tuvastusalast eemal.

Kui kedagi pole toas, töötab õhukonditsioneer mõõdukalt, et vältida elektri raiskamist.

(See funktsioon on seadme ostmise ajal sisse lülitatud.)

- Seade muutmiseks vajutage nuppu **SENSOR**.

Kui energiasäästuprogramm on sisse lülitatud, süttib kaugjuhtimispuldi ekraanil **ENERGY SAVING**.

MÄRKUSED.

- Energiasäästuprogrammi tühistavad järgmised toimingud.
 - Unetaimeri kasutamine
 - Küttefunktsioon temperatuurini 10 °C
- Energiasäästuprogramm ei pruugi töötada, kui toatemperatuur erineb suurel määral seadistatud temperatuurist, näiteks kohe pärast toimingut alustamist.

■ Energiasäästuprogrammi üksikasjad

Siseseadme inimeseandur tuvastab inimeste liikumise.

Kui kedagi pole toas olnud umbes 20 minutit, reguleeritakse temperatuuri mõõdukalt.

Inimeste tuppanaasmisel ennistab õhukonditsioneer algset seadeid.

| Töörežiim | Toatemperatuur (Kui kedagi pole toas) |
|--------------------|--|
| Jahutus/kuivatus | Kõrgem kui seadistatud temperatuur (max +2 °C) |
| Kütmine | Madalam kui seadistatud temperatuur (max -4 °C) |
| Auto (Auto-maatne) | Olenevalt töörežiimist (jahutamine/kütmine/kuivatamine). |

Inimeseanduri tuvastuskaugus

Vaade küljelt

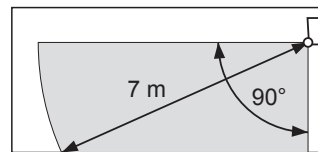

Vaade pealt

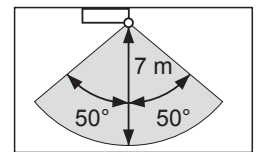

MÄRKUSED. Kuna inimeseandur tuvastab inimestest kiirguva infrapunavalguse, võib tuvastamine olla järgmistes olukordades ebatäpne.

Olukorrad, milles andur ei pruugi ruumis kedagi tuvastada, ehkki seal keegi on

- Kui toatemperatuur on kõrge ja erinevus inimeste kehatemperatuuriga väike. (Nt kui temperatuur on suvel 30 °C või kõrgem.)
- Kui toas olev inimene pikka aega ei liiguta.
- Kui inimene on varjus diivani, muu mööblieseme, klaasi taga või muudes sarnastes olukordades.
- Kui inimene kannab väga pakse rõivaid ja on seljaga anduri poole.

Olukorrad, milles andur võib ruumis inimese tuvastada, ehkki seal kedagi ei ole

- Kui toas liigub ringi koer või kass.
- Kui tuul liigutab kardinaid või toataimi.
- Kui toas töötavad kütteseadmed, niisutid või elektriseadmed, nt pöörlevad elektriventilaatorid.

8. MUUD FUNKTSIOONID

8.1. Täisvõimsuse režiim

Täisvõimsuse režiimis töötab seade maksimumvõimsusel ja tugeva õhuvooluga, et ruumi kiiresti jahutada või soojendada.

- ☞ Täisvõimsuse režiimi aktiveerimiseks/inaktiveerimiseks vajutage nuppu  .
Aktiveerimisel teeb siseseade 3 lühikest piiksu.
Inaktiveerimisel teeb siseseade 2 lühikest piiksu.

Täisvõimsuse režiim lülitatakse automaatselt välja järgmistel juhtudel:

- Täisvõimsuse režiim kestab teatud aja vältel ja toatemperatuur jõuab jahutus-, kuivatus- või kütterežiimi seatud temperatuurini.
- 20 minutit pärast Täisvõimsuse režiimi starti.

MÄRKUSED.

- Õhuvoolu suund ja ventilaatori kiirus on kontrollitud automaatselt.
- Täisvõimsuse režiimi ei saa kasutada samal ajal koos Säästurežiimiga.
- Täisvõimsuse režiim tühistab järgmised toimingud. Kui järgmised toimingud on seadistatud, käivituvad need pärast täisvõimsuse režiimi lõppemist.
 - Välisseadme vaikne töö
 - Energiasäästuprogramm
- Kui ühendatud on juhtmega kaugjuhtimispult (valikuline), on see funktsioon keelatud.

8.2. Välisseadme vaikne töö

Välisseadme vaikne töö vähendab välisseadme müra. Selle ajal väheneb kompressori pöördesagedus ja välisseadme ventilaator pöörleb aeglaselt.





- ☞ Vajutage nuppu  välisseadme vaikse töö aktiveerimiseks/inaktiveerimiseks.
Kui välisseadme vaikne töö on aktiveeritud, kuvatakse kaugjuhtimispuldil **LOW NOISE**.
Seadistus säilib ka õhukonditsioneeril väljalülitamisel.

MÄRKUSED.



- Seda funktsiooni ei saa kasutada koos ventilaatorirežiimi, kuivatusrežiimi ega täisvõimsuse režiimiga.
- Kui ühendatud on juhtmega kaugjuhtimispult (valikuline), on see funktsioon keelatud.

8.3. Küttefunktsioon temperatuurini 10 °C

Küttefunktsioon temperatuurini 10 °C hoiab toatemperatuuri 10 °C ega lase sel liialt langeda.

- ☞ Vajutage nuppu  , et aktiveerida küttefunktsioon temperatuurini 10 °C.
Siseseadme kōlab 2 lühikest piiksu ja siseseadmel süttib näidik  .
- ☞ Vajutage nuppu  õhukonditsioneeril väljalülitamiseks.
Näidik  lülitub välja.

MÄRKUSED.

- Küttefunktsiooni ajal temperatuurini 10 °C kehtivad ainult  ja  .
- Kui toatemperatuur on piisavalt kõrge, seda funktsiooni ei kasutata.
- Kui ühendatud on juhtmega kaugjuhtimispult (valikuline), on see funktsioon keelatud.

9. SEADED PAIGALDAMISEL





9.1. Kaugjuhtimispuldi kohandatud koodi seadistamine

Siseseadme ja kaugjuhtimispuldi kohandatud koodi seadistamisel saate määrata õhukonditsioneeril, mida kaugjuhtimispuldiga juhitakse.

Kui ruumis on mitu õhukonditsioneeril ja soovite neid eraldi juhtida, seadistage kohandatud kood (võimalikud on 4 valikut).

MÄRKUSED. Kui kohandatud koodid on siseseadmel ja kaugjuhtimispuldil erinevad, ei saa siseseade kaugjuhtimispuldi signaali vastu võtta.

Kaugjuhtimispuldi kohandatud koodi seadistamine

1. Vajutage nuppu  , kuni kaugjuhtimispuldi ekraanil kuvatakse kell.
2. Vajutage nuppu  ja hoidke seda kauem kui 5 sekundit all.
Kuvatakse praegune kohandatud kood (algsest seatud valikule A).
3. Vajutage nuppu  (☺☺) kohandatud koodi vahetamiseks valikute A↔B↔C↔D (A→B→C→D) vahel.
* Ekraanil olev kohandatud kood peab ühtima õhukonditsioneeril kohandatud koodiga.
4. Vajutage uuesti nuppu  .
Kohandatud kood seadistatakse.
Kuva naaseb kellakuvale.

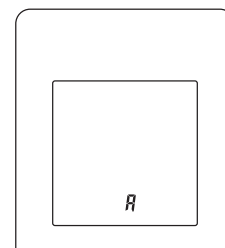

- Õhukonditsioneeril kohandatud koodi muutmiseks (algsest seatud valikule A) pöörduge volitatud teenindustöötaja poole.
- Kui te ei vajuta ühtki nuppu 30 s jooksul pärast kohandatud koodi kuvamist, naaseb kuva kellakuvale. Sellisel juhul korrake seadistamist alates 2. etapist.
- Olenevalt kaugjuhtimispuldil võib kohandatud kood naasta patareide vahetamisel valikule A. Sellisel juhul lähtestage kohandatud kood vajadust mööda. Kui te õhukonditsioneeril kohandatud koodi ei tea, proovige igat koodi, kuni leiata selle, mille abil saab õhukonditsioneeril juhtida.

10. PUHASTAMINE JA HOOLDUS

⚠ ETTEVAATUST

- ❗ Enne toote puhastamist pange see seisma ja eraldage elektrivõrgust.
 - Enne käivitamist kontrollige, kas sisetõmbevõre on täielikult kinni. Sisetõmbevõre vale sulgemine võib mõjutada õhukonditsioneereri nõuetekohast tööd või jõudlust.
 - Kui filtri puhastamine hõlmab kõrgel töötamist, pöörduge professionaalse tehnilise teeninduspersonali poole.
- ⊘ Ärge puudutage siseseadme hooldamise ajal soojusvaheti alumiiniumribisid, kehvavigastuse oht.
 - Ärge pihustage siseseadmele putukamürki või juukselakki.
 - Seadme hooldamise ajal ei tohi seista libisemisohhtlikul, ebataasasel või ebastabiilsel pinnal.

Õhupuhastusfiltrid
(Õunaensüümfiltter, ioondesodoraatori filter)

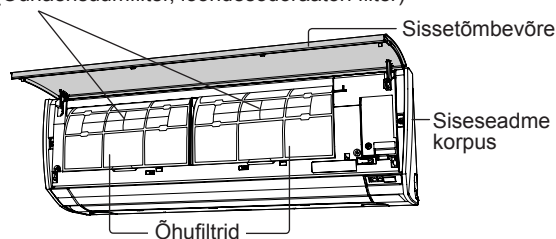

Puhastamise sagedus on näidatud järgmises tabelis.

| Mida teha | Sagedus |
|--|--------------------|
| Siseseadme korpuse puhastamine | Vajadusel |
| Õhufiltri puhastamine | Iga 2 nädala järel |
| Ioondesodoraatori filtri puhastamine | Iga 3 kuu järel |
| Õunaensüümfiltri vahetamine (Mudeli nimi: UTR-FA16) | Iga 3 aasta järel |
| Ioondesodoraatori filtri vahetamine (Mudeli nimi: UTR-FA16-2) | |

* Õhupuhastusfiltreid müüakse eraldi. Nende vahetamiseks pöörduge kauplusse, kust toote ostsite.

Siseseadme korpuse puhastamine

MÄRKUSED.

- Kasutage kuni 40 °C vett.
 - Mitte kasutada abrasiivseid puhastusvahendeid või lenduvaid lahusteid, nagu benseen või vedeldi.
1. Pühkige siseseadme korpust õrnalt sooja vees niisutatud pehme lapiga.
 2. Pühkige siseseadme korpust õrnalt kuiva ja pehme lapiga.

Õhufiltri puhastamine

1. Avage sisetõmbevõre.

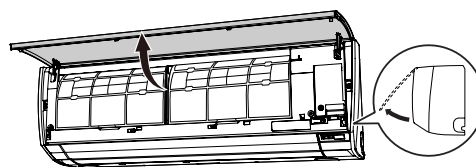

2. Sisetõmbevõre kinni hoides tõmmake filtri käepidet **a** noole suunas ja vabastage 2 klambrit **b**. Seejärel tõmmake filter välja, libistades seda ettevaatlikult allapoole **c**.

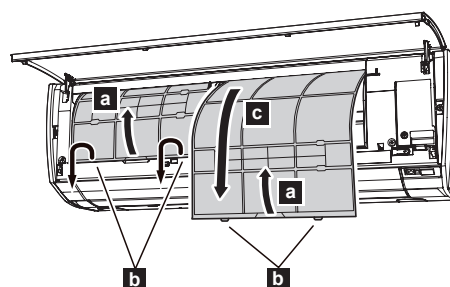

3. Filtrihoidik ja õhupuhastusfilter on kinnitatud õhufiltri tagumisele küljele. Eemaldage need õhufiltrilt, vabastades iga filtrihoidiku **d** nurga.

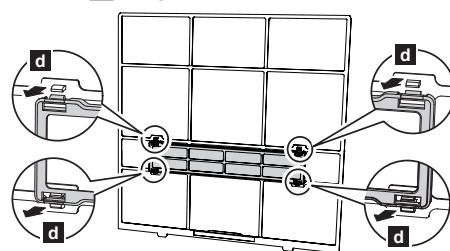

4. Eemaldage tolm ühel järgmistest viisidest.
 - Puhastamine tolmuimejaga.
 - Pesemine pesuvahendi ja sooja veega. Pärast pesemist kuivatage õhufiltrid põhjalikult varjus.
5. Kinnitage õhupuhastusfilter ja filtrihoidik igale õhufiltrile.
6. Asendage õhufiltrid.
Joondage õhufiltri küljed seadme paneeliga ja suruge filter täielikult sisse. Veenduge, et kaks alumist kinnitit naasevad korralikult siseseadme vastavatesse avadesse.
7. Sulgege sisetõmbevõre.
Sisetõmbevõre sulgemiseks vajutage joonisel näidatud 4-le kohale.

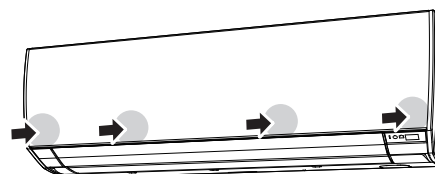

MÄRKUSED. Kui õhufiltrisse koguneb mustus, väheneb õhuvool, langeb töö efektiivsus ja kasvab müra.

Ioonesodoraatori filtri puhastamine ja õunaensüümfiltri vahetamine

1. Eemaldage õhufiltrid. Vt etappe 1–2 jaotises „Õhufiltri puhastamine”.
2. Vabastage 2 lukustit **a** filtrihoidikul ja pöörake hoidik noole suunas ümber **b**. Eemaldage määratud õhupuhastusfilter **c**.

MÄRKUSED. Õhupuhastusfilter on kinnitatud igale õhufiltrile.

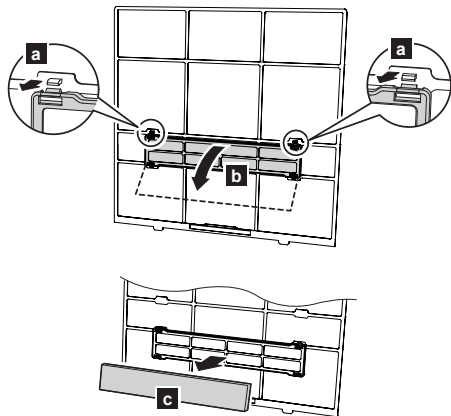

3. Loputage ioonesodoraatori filtrit (helesinine) suure survega kuuma veega, kuni filtrite pind on veega kaetud.
4. Peske ioonesodoraatori filtrit lahjendatud neutraalse pesuvahendiga. Ärge hõõruge ega kraapige, muidu võib desodoreeriv toime väheneda.
5. Loputage ioonesodoraatori filtrit voolava vee all.
6. Kuivatage ioonesodoraatori filter varjulises kohas.
7. Eemaldage õunensüümfiltri (heleroheline) õhupuhastusfiltri hoidikust.
8. Seadke uued või pestud õhupuhastusfiltrid õhupuhastusfiltri raamidesse.

MÄRKUSED. Kasutage õunaensüümfiltri esimesel võimalusel pärast pakendi avamist. Õhupuhastustoime väheneb, kui filtrid on jäetud avatud pakendisse.

9. Paigaldage õhupuhastusfiltri hoidikud õhupuhastusfiltrite külge.
10. Kinnitage uus või hooldatud õhufilter **d** filtrihoidikule. Uue õhupuhastusfiltri saab kinnitada kummalegi paremale või vasakule hoidikule.

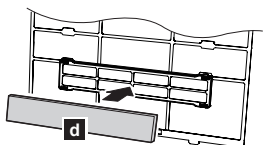

11. Kinnitage 2 filtrihoidiku nurka **e** kindlalt õhufiltri külge.

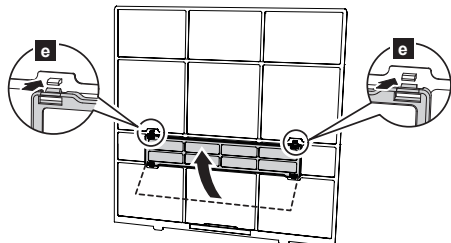

12. Pange õhufiltrid tagasi ja sulgege sissetõmbevõre. Vt etappe 4–5 jaotises „Õhufiltri puhastamine”.

Ioonesodoraatori filtri vahetamine

1. Eemaldage õhufiltrid. Vt etappe 1–2 jaotises „Õhufiltri puhastamine”.
2. Eemaldage ioonesodoraatori filter (helesinine) õhupuhastusfiltri hoidikust.
3. Paigaldage uus ioonesodoraatori filter.

Sissetõmbevõre eemaldamine ja paigaldamine

■ Sissetõmbevõre eemaldamine

1. Avage sissetõmbevõre noole suunas **a**. Surudes õrnalt sissetõmbeava vasakut ja paremat kinnitusvõlli väljapoole **b**, eemaldage sissetõmbevõre noole suunas **c**.

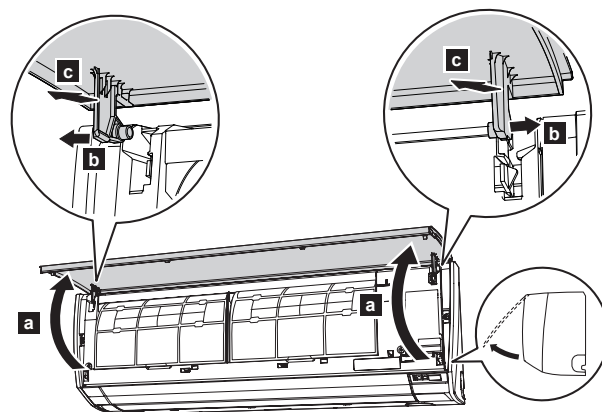

■ Sissetõmbevõre paigaldamine

1. Hoides võret horisontaalselt, lükake vasak ja parem kinnitus esipaneeli ülaosa vastavatesse avadesse. Sisestage kinnitus, kuni see klõpsatusega lukustub.

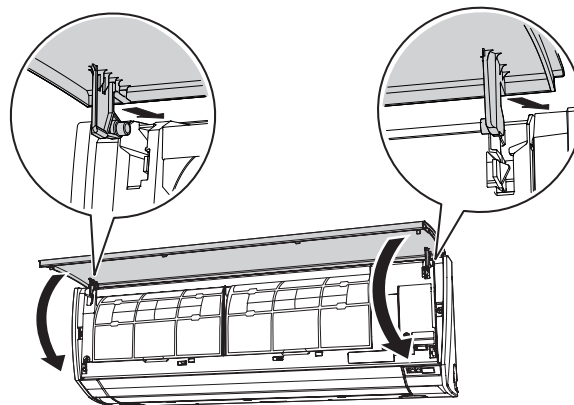

2. Sulgege sissetõmbevõre.
3. Sissetõmbevõre sulgemiseks vajutage joonisel näidatud 4-le kohale.

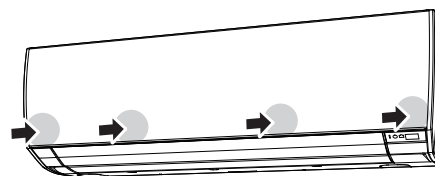

Pärast seadme pikemaajalist seismist

Kui siseseade on seisnud kuu või kauem, siis laske konditsioneeril enne tavarežiimi kasutamist töötada pool päeva ventilatsioonirežiimil, et sisemised osad saaksid korralikult kuivada.

Lisakontroll

Pärast pikka kasutusaega võib siseseadmesse kogunenud tolm vähendada töövõimet isegi juhul, kui olete seadet korrektselt hooldanud.

Sellisel juhul on soovitatav teha toote ülevaatus.

Lähema teabe saamiseks pöörduge volitatud teenindustöötajadpoole.

Filtri näidiku lähtestamine (eriseadistus)

Seda funktsiooni saab kasutada, kui see on paigaldamisel õigesti seadistatud. Pöörduge selle funktsiooni kasutamiseks volitatud teeninduspersonali poole.

☞ Puhastage õhufilter, kui märgutuli näitab järgmist.

| Märgutuli | Vilkuv muster |
|---|---|
|  | Vilgub 3 korda 21-sekundiliste intervallidega |

Pärast puhastamist lähtestage filtri näidik, vajutades siseseadmel nupule  2 sekundit või vähem.

11. ÜLDINE TEAVE

Küttejõudlus

Kütterežiim töötab soojuspumba põhimõttel, kogudes välisõhust soojust ja juhtides selle siseruumidesse. Kui välistemperatuur langeb, siis selle tõhusus langeb samuti.

Kui kütte tulemus ei ole piisav, on soovitatav õhukonditsioneerile lisaks kasutada veel üht küttekeha.

Automaatne sulatusfunktsioon

Kui kütterežiimis on välisõhu temperatuur madal ja niiskus kõrge, siis võib välisseadmele koguneda jääde, mis vähendab selle jõudlust.

Kaitseks jäätumise vastu on õhukonditsioneeril mikroarvuti kontrollitud automaatne sulatusprogramm.

Jäite tekkel jääb õhukonditsioneer sulatamise ajaks seisma ja lühikest aega töötab jäite eemaldamise režiim (maksimaalselt 15 minutit).

Siseseadmel olev näidik [] vilgub selle režiimi ajal.

Kui jää tekib välisseadmele pärast küttefunktsiooni, jääb välisseade mõni minut pärast töötamist automaatselt seisma. Seejärel käivitub automaatne sulatusprogramm.

Automaatse taaskäivitumise funktsioon

Elektrikatkestuse korral õhukonditsioneer seiskub. Elektrivoolu taastamisel seade taaskäivitub automaatselt ja jätkab varasemal režiimil.

Kui elektrikatkestus juhtub juba seadistatud taimeriga, siis taimer loendur lähtestatakse.

Pärast toite taastumist hakkab siseseadmel vilkuma märgutuli [☺], mis annab märku taimeriga veast. Sellisel juhul lähtestage kella ja taimeriga seaded.

Tõrked, mille on põhjustanud muud elektrilised seadmed

Õhukonditsioneeril töös võib põhjustada tõrkeid elektriliste seadmete, nagu pardli või raadiosaatja, kasutamine selle vahetus läheduses.

Sellise tõrke tekkimisel vajutage kaitselüliti korraks välja. Lülitage see uuesti sisse ja jätkake konditsioneeril juhtimist puldi abil.

Siseseadme õhutemperatuuri ja -niiskuse vahemik

Õhutemperatuuri ja -niiskuse lubatud vahemikud on järgmised.

| | | |
|-------------------------|-----------------------|------------------|
| Sisetemperatuur | Jahutus/kuivatus [°C] | 18 kuni 32 |
| | Kütmise [°C] | 16 kuni 30 |
| Õhuniiskus siseruumides | [%] | 80 või vähem *1) |

*1) Kui õhukonditsioneeril kasutatakse mitu tundi järjest, võib selle pinnale tekkida kondensaat ja tilkuda.

- Kui seadet kasutatakse tingimustes, mis jäävad lubatud temperatuurivahemikust välja, võib õhukonditsioneeril funktsioon automaatse kaitseahela töötamise tõttu peatuda.
- Olenevalt kasutustingimustest võib soojusvaheti külmuda, põhjustades vee leket või muid tõrkeid (Jahutuse või Kuivatuse režiimis).

Muu info

- Ärge kasutage õhukonditsioneeril muuks otstarbeks kui ruumi jahutamiseks/kuivatamiseks, ruumi kütmiseks või ventileerimiseks.
- Vaadake välisseadme lubatud õhutemperatuuri ja -niiskuse vahemikke välisseadme paigaldusjuhendist.

12. LISAVARUSTUS

12.1. Juhtmega kaugjuhtimispuult

Kasutada saab valikulist juhtmega kaugjuhtimispuult.

Juhtmega ja juhtmeta kaugjuhtimispuult saab kasutada koos.

Siiski on osad juhtmeta kaugjuhtimispuult funktsioonid piiratud. Piiratud funktsioonide seadmisel kõlab piiksuv heli ning näidikut [], [☺] ja [☺] hakkavad siseseadmel vilkuma.

<Juhtmeta kaugjuhtimispuult piiratud funktsioonid>

Kasutamisel koos juhtmega kaugjuhtimispuultiga (3-juhtmeline)

- Nädalataimeri kasutamine
- Täisvõimsuse režiim
- Välisseadme vaikne töö
- Küttefunktsioon temperatuurini 10 °C

Rühma juhtimine

Ühe kaugjuhtimispuultiga saab juhtida kuni 16 õhukonditsioneeril. Kõikide õhukonditsioneeride puhul kasutatakse samu sätteid.

MÄRKUSED.

- Rühma juhtimise kasutamisel inaktiveerige kindlasti juhtmevaba kaugjuhtimispuult energiasäästuprogramm (inimeseandur). Vastasel juhul ei saa te õhukonditsioneeril juhtmevaba kaugjuhtimispuultiga juhtida.

13. VEAOTSING

⚠ HOIATUS

⚠ Allkirjeldatud juhtudel tuleb õhukonditsioneer koheselt välja lülitada ja elektrivõrgust eraldamiseks kas kaitselüliti välja lülitada või pistik pistikupesast välja võtta. Pöörduge edasimüüja või volitatud teenindustöötaja poole.

Kui seade on ühendatud elektrivõrku, ei ole see elektrivõrgust eraldatud hoolimata sellest, kas seade on välja lülitatud või mitte.

- Seadmest eritub põlemislõhna või suitsu
- Seadmest lekib vett

Ei tööta.

- Kas on olnud elektrikatkestus?
Sellisel juhul käivitub seade pärast elektrivoolu taastumist uuesti. (Vt lk 11.)
- Kas kaitselüliti on väljas?
⇒ Lülitage kaitselüliti sisse.
- Kas kaitsmed või kaitselüliti on sees?
⇒ Vahetage kaitse välja või pange kaitselüliti tagasi.
- Kas taimer töötab?
⇒ Taimer seadistuse kontrollimiseks või inaktiveerimiseks vt lk 5.

Nõrk tulemus jahutamisel (või kütmisel).

- Kas seade töötab tingimustel, mis on väljaspool lubatud temperatuurivahemikku?
Sellisel juhul võib õhukonditsioneer automaatse kaitsehela töötamise tõttu peatuda.
- Kas õhufilter on must?
⇒ Puhastage õhufilter. (Vt lk 9.)
- Kas siseseadme sisetõmbevõre ja väljalaskeava on ummistunud?
⇒ Eemaldage takistused.
- Kas toatemperatuur on õigesti reguleeritud?
⇒ Temperatuuri seadistuse muutmiseks vt lk 5.
- Kas aken või uks on jäänud lahti?
⇒ Sulgege aken või uks.
- Kas ventilaatori kiirus on seatud vaikselt režiimile?
⇒ Ventilaatori kiiruse muutmiseks vt lk 5.
- Kas välisseadme vaikne töö on seadistatud?
⇒ Välisseadme vaikse töö peatamiseks vt lk 8.
- <Jahutusprogrammis> Kas ruumi paistab otsene või tugev päikesevalgus?
⇒ Tõmmake kardinad ette.
- <Jahutusprogrammis> Kas jahutamise ajal on ruumis kasutusel teisi kütteseadmeid või arvuteid või on toas liiga palju inimesi?
⇒ Lülitage kütteseadet või arvutid välja või seadke temperatuur madalamaks. (Vt lk 5.)

Õhuvool on nõrk või katkendlik.

- Kas ventilaatori kiirus on seatud vaikselt režiimile?
⇒ Ventilaatori kiiruse muutmiseks vt lk 5.
- Kas ventilaatori juhtimine on seatud energia säästmisele? Sellisel juhul võib siseseadme ventilaator jahutusfunktsioonis ajutiselt peatuda.
⇒ Funktsiooni ventilaatori seadistamine energiasäästlikuks, tühistamiseks, pöörduge volitatud teenindustöötaja poole.
- <Kütterežiimis> Kas olete funktsiooni alles käivitanud? Sellisel juhul pöörleb ventilaator ajutiselt väga madalal kiirusel, et soojendada seadme sisemisi osi.
- <Küttesprogrammis> Kas toatemperatuur on määratud temperatuurist kõrgem?
Sellisel juhul välisseadme peatub ja siseseadme ventilaator pöörleb väga madalal kiirusel.
- <Kütterežiimis> Kas [I] näidik vilgub?
Sellisel juhul töötab Automaatne sulatusfunktsioon. Siseseadme peatub maksimaalselt 15 minutiks. (Vt lk 11.)
- <Kuivatusrežiimis> Siseseadme ventilaator töötab õhuniiskuse korrigeerimiseks madalatel pööretel ja see võib aeg-ajalt seiskuda.
- <Automaatrežiimis> Monitoorimisel pöörleb ventilaator väga madalal kiirusel.

Kuulda on müra.

- Kas seade töötab või kostub see pärast töö peatamist?
Sellisel juhul võib olla kuulda jahutusvedeliku voolamise heli. See on eriti selgelt kuulda 2–3 minuti jooksul pärast käivitamist.
- Kas kuulete kasutamise ajal kergelt kriuksumist?
Seda heli tekitab paneeliga toimuv imeväike paisumine või kokkutõmbumine, mida põhjustab temperatuuri kõikumine.
- <Kütterežiimis> Kas kuulete sisemisest?
Heli põhjuseks on automaatne sulatusfunktsioon. (Vt lk 11.)

Seade eritab lõhnu.

- Õhukonditsioneer võib absorbeerida erinevaid tubaseid lõhnu (tekstiil, mööbel, tubakasuits). Need lõhnad võivad töötamise ajal eralduda.

Seadmest eraldub udu või auru.

- <Jahutusrežiimis või kuivatusrežiimis> Udu võib tekkida ootamatu jahutustoimingu käigus tekkinud kondensaadi tõttu.
- <Kütterežiimis> Kas siseseadme näidik [I] vilgub?
Sellisel juhul võib automaatse sulatusrežiimi tõttu välisseadmest tekkida aur. (Vt lk 11.)

Välisseadmest lekib vett.

- <Kütterežiimis> Välisseade võib eraldada automaatse sulatusfunktsiooni ajal tekkinud vett. (Vt lk 11.)

Seadme töörežiim on teine kui puldil valitud.

- Kas puldi patareid on töökorras?
⇒ Vahetage patareid.
- Kas kasutate rühma juhtimist?
Kui see on nii, siis juhul kui energiasäästuprogramm (inimeseandur) on juhtmevabal kaugjuhtimispuldil aktiveeritud, ei saa te õhukonditsioneerit juhtmevaba kaugjuhtimispuldiga juhtida.
⇒ Inaktiveerige energiasäästuprogramm. (Vt lk 7.)

Pärast taaskäivitamist ei alusta kohe tööd.

- Kas toide on lülitatud ootamatult sisse?
Sellisel juhul kompressor ei käivitu enne 3 minutit, et vältida kaitsme väljalöömist.

Järgmistel juhtudel peatage kohe seadme töö ja lülitage elektrilüliti välja. Seejärel pöörduge volitatud teenindustöötajadpoole.

- Tõrge jätkub hoolimata tehtud kontrollidest.
- Siseseadmest näidikud [I] ja [I] vilguvad, samas kui näidik [I] vilgub kiiresti.

Märgutulede olek

Valgustumuster: ○ Väljas, ● Sees, ● Vilgub, — Suvaline olek

| Olek | Põhjused ja lahendused | Vt lk |
|------|--|-------|
| | Automaatne sulatusfunktsioon ⇒ Oodake sulatamise lõpuni (maksimaalselt 15 minutit). | 11 |
| | Filtri näidik ⇒ Puhastage õhufilter ja lähtestage filtri märk. | 11 |
| | Veakoodi kuvamine ⇒ Pöörduge volitatud teenindustöötajate poole. | - |
| | Taimeri seadistuse viga automaatse lähtestamise tõttu ⇒ Lähtestage aeg ja taimeri seadistus. | - |
| | Operatsiooni proovikäitamine (ainult volitatud töötajad) ⇒ Proovikäitamise lõpetamiseks vajutage nuppu (I). | - |
| | Piiratud funktsioon | 11 |

Käitsi automaatrežiim ja filtri näidiku lähtestamine

Saate õhukonditsioneerit kasutada siseseadmest oleva nupuga



| Seisund | Nupu allhoidmise aeg | Režiim või kasutamine |
|---------|---|-----------------------------|
| Töötab | Kauem kui 3 sekundit | Seiskamine |
| Seiskab | 2 sekundit või vähem | Filtri näidiku lähtestamine |
| | Kauem kui 3 ja vähem kui 10 sekundit | Auto (Automaatne) |
| | Kauem kui 10 sekundit (Ainult hoolduseks.)* | Kiirjahutus |

* Kiirjahutuse peatamiseks vajutage seda nuppu või kaugjuhtimispuldil nuppu (I).